

## Serie 82P-720

### Zentrierspanner mit Toleranzausgleich

Destaco bietet Spannlösungen für Schweiß- und Montageanwendungen in der Automobil- und Transportindustrie seit mehr als 50 Jahren. Auch heute noch nutzen wir unser Know-how um unseren Kunden robuste Spannlösungen anzubieten. Speziell entwickelt für die sich ständig weiterentwickelnden Anwendungen.

Destaco's 82P-720 Zentrierspanner mit Toleranzausgleich sind so konzipiert, dass sie verschieden dicke Bleche spannen können, ohne Shims zu verwenden. Der 82P-720 verfügt über einen Tandemzylinder, der eine konstante Spannkraft während des gesamten Spannhubes gewährleistet. Das Sensorsystem kann in verschiedenen Positionen montiert werden. Der Stecker ist um 90° schwenkbar. Verschiedene Dorndurchmesser und -formen stehen je nach Anwendungsfall zur Verfügung.



**82P50-720**  
50 mm Zylinder  
mit 19,9mm  
abgeflachtem  
Dorn

**82P63-720**  
63mm Zylinder  
mit 40mm  
rundem Dorn

#### Produkt-Highlights/Optionen

- 2 Größen stehen zur Verfügung - 50mm, 63mm
- Integrierte Abfragung der Endstellungen
- Tandem Zylinder
- Geschlossenes Gehäuse













SPANNEN



FIXIERUNG

#### Funktionen / Märkte / Anwendungen

 GENAUIGKEIT	<ul style="list-style-type: none"> <li>• Toleranzausgleich für unterschiedliche Blechdicken von 0-6mm</li> <li>• Dorndurchmesser von 18mm - 40mm</li> </ul>	 AUTOMOBIL	 MONTAGE
 STÄRKE	<ul style="list-style-type: none"> <li>• Konstante Spannkraft über den gesamten Spannhub</li> <li>• Tandem Zylinder für hohe Spannkräfte</li> <li>• Verriegelung in der Spannposition</li> </ul>	 INDUSTRIE	 SCHWEISSEN
 AUSFÜHRUNG	<ul style="list-style-type: none"> <li>• Verriegelungsmechanismus in der Spannposition</li> <li>• Abgedichtet und geschützt gegen Verunreinigungen</li> <li>• Wartungsfrei - über 3 Millionen Zyklen</li> </ul>	 FLUGZEUGINDUSTRIE	 VORRICHTUNG / TEST
		 KONSUMGÜTER	

**82P-720 Serie** Merkmale des Zentrierspanners mit Toleranzausgleich

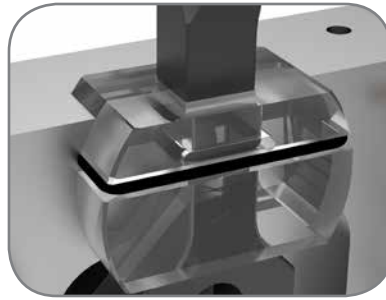

Patentierter Schutzmechanismus



Sensor- und G-1/8-Anschlüsse am Zylinderboden

Zentrierdorne verfügen zur einfachen Reinigung über eine Nut an der Anschraubfläche.



Rund

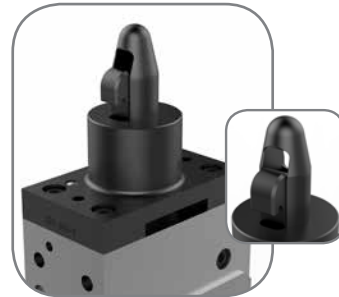

Diamant

**Technische Informationen**

Technische Daten	Einheit	82P50	82P63
Spannkraft bei 5 bar	N [lbf]	1500 [337]	2500 [562]
Max. Betriebsdruck	bar [psi]	6 [87]	6 [87]
Luftverbrauch:			
Spannen bei 6 bar	liter [in <sup>3</sup> ]	0,66 [40.28]	0,92 [56.14]
Öffnen bei 6 bar	liter [in <sup>3</sup> ]	0,33 [20.13]	0,46 [28.07]
Gewicht	kg [lb]	3,2 [7.05]	3,9 [8.59]
Zeit:			
Spannen	sec	0,3	0,3
Öffnen	sec	0,3	0,3

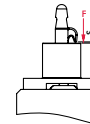

**82P50**

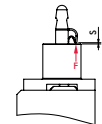
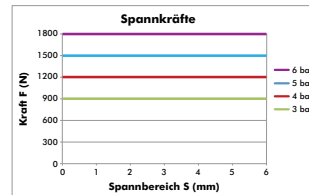

**82P63**

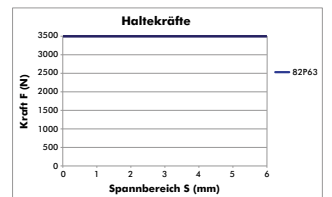
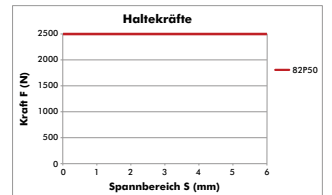
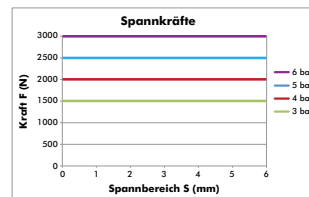

Änderungen an Abmessungen und technischen Daten vorbehalten.

**DEUTSCHLAND**  
+49-6171-705-0  
europe@destaco.com

**GROSSBRITANNIEN**  
+44-1902-797980  
uk@destaco.com

**NIEDERLANDE**  
+31-297285332  
benelux@destaco.com

**THAILAND**  
+66-2-326-0812  
asia@destaco.com

**USA**  
+1-888-DESTACO  
+1-248-836-6700  
northamerica@destaco.com

**FRANKREICH**  
+33-4-7354-5001  
france@destaco.com

**SPANIEN**  
+34-936361680  
spain@destaco.com

**CHINA**  
+86-21-6081-2888  
china@destaco.com

**INDIEN**  
+91-80-41123421-426  
india@destaco.com